

Φωτοβολταϊκά πάρκα

ΠΡΟΓΡΑΜΜΑ ΠΕΡΙΒΑΛΛΟΝΤΙΚΗΣ ΑΓΩΓΗΣ
1ο ΕΠΑΛ ΑΜΠΕΛΟΚΗΠΩΝ

Το πρόγραμμα υλοποίησαν
οι μαθητές της Γ΄ Ηλεκτρολόγων

Σχ. Έτος 2016-2017

• Το υπαριθμόν ένα πρόβλημα σήμερα για το μέλλον της ανθρωπότητας είναι το θέμα του περιβάλλοντος. Οι απερίσκεπτες παρεμβάσεις του ανθρώπου, τα τελευταία χρόνια δημιούργησαν τεράστια προβλήματα στην ανθρωπότητα. Μια από τις παρεμβάσεις του ανθρώπου, που δημιουργούν καταστροφικά προβλήματα στο φυσικό περιβάλλον, είναι η όλο και μεγαλύτερες ανάγκες για ενέργεια. Ενέργεια την οποία απαιτεί ο σύγχρονος κόσμος όπως: θέρμανση, ηλεκτρισμός, μεταφορές κ.ά. είναι αναγκαία σε κάθε νοικοκυριό, αλλά και η παραγωγή αγαθών βασίζεται σήμερα στην ενέργεια (βιομηχανία, βιοτεχνία, κ.λπ.).

Η ενέργεια σήμερα βρίσκεται στο επίκεντρο του πολιτισμού μας και αποτελεί την κινητήρια δύναμη , όλων των επιτευγμάτων αλλά και των καταστροφών που έχει προκαλέσει ο άνθρωπος στον πλανήτη μας. Αναγκαίο κακό ? Όσο επιμένουμε στις συμβατικές μορφές παραγωγής ενέργειας (λιγνίτης κ.λπ.) δημιουργούμε σωρεία προβλημάτων και οικολογική καταστροφή στον πλανήτη. Πρέπει να στραφούμε στις ανανεώσιμες πηγές ενέργειας Α.Π.Ε.

(Φωτοβολταϊκά κ.ά.). Η σύγχρονη τάση για χρήση Α.Π.Ε. από το καταναλωτικό κοινό στα πλαίσια της ευαισθητοποίησης τους σε πρακτικές δράσεις αειφορικής χρήσης ενέργειας, καθώς και η οικολογική συνείδηση που αναπτύσσετε με γοργούς ρυθμούς στις μέρες μας ώθησαν ώστε να επιλέξουμε το παρόν περιβαλλοντικό πρόγραμμα “ Φωτοβολταϊκά πάρκα” .

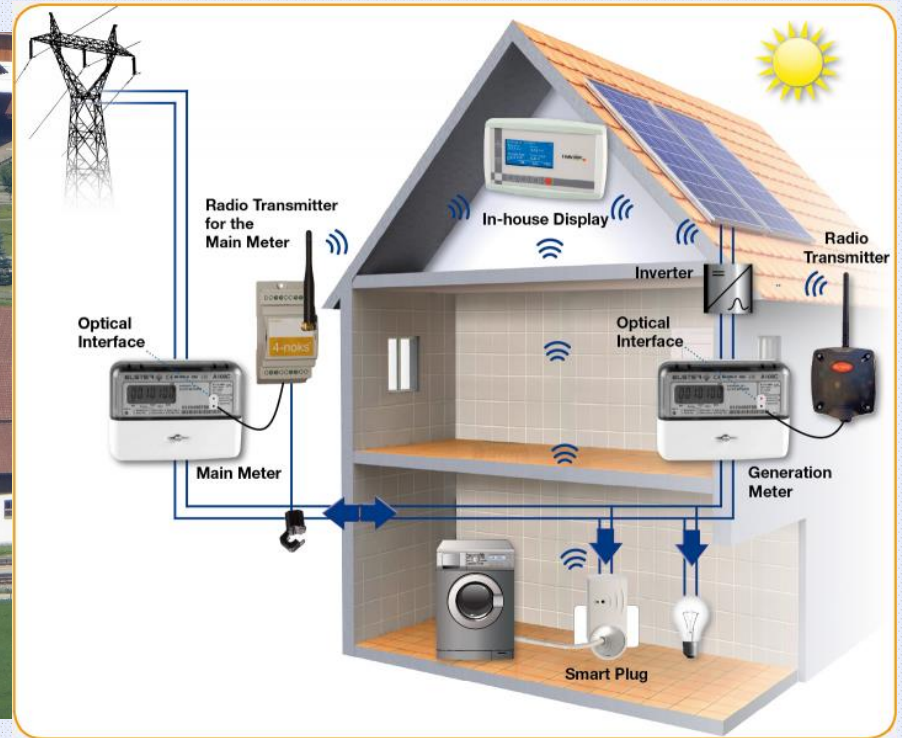

• αρχή λειτουργίας του φωτοβολταϊκού στοιχείου

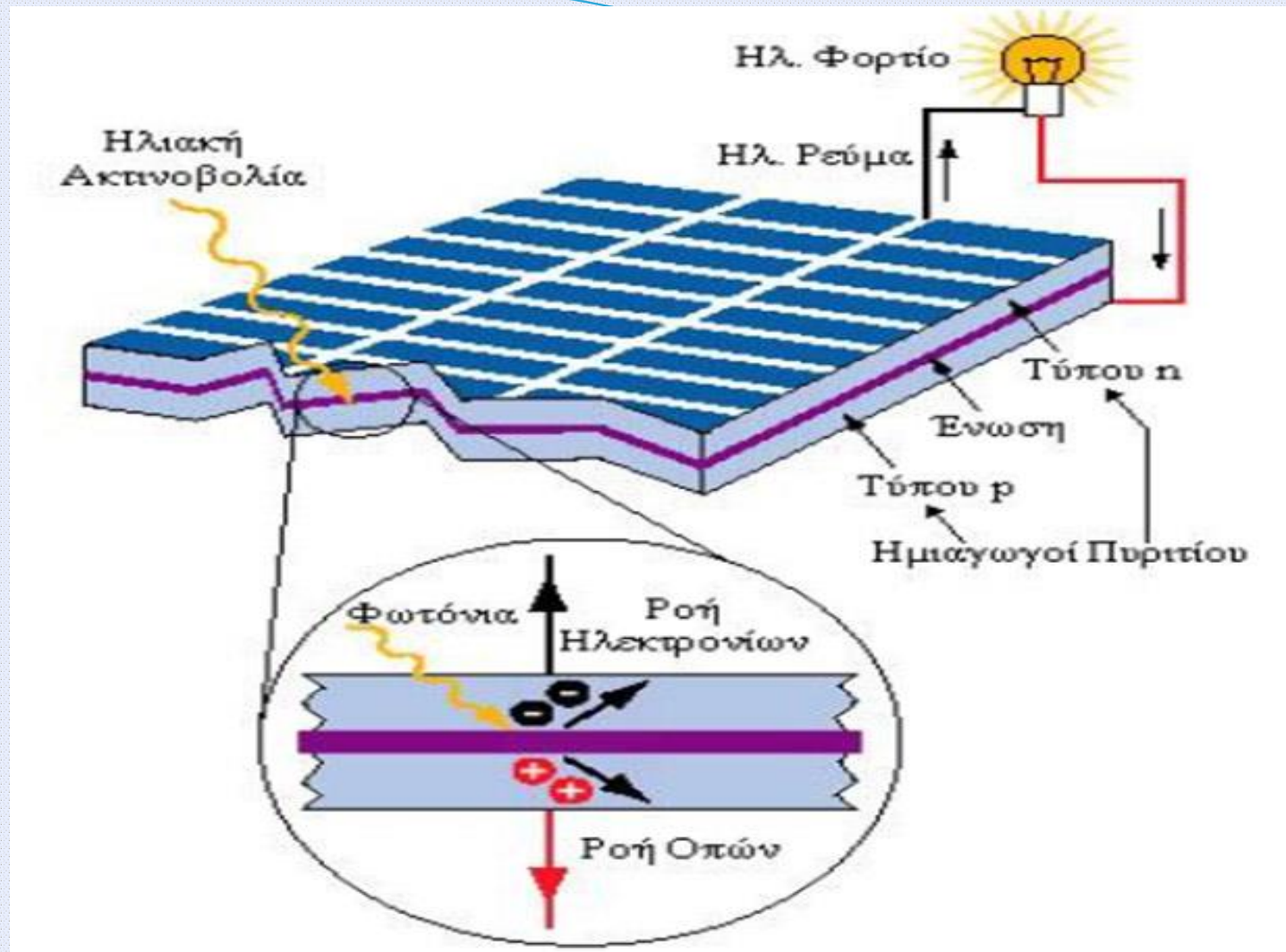

• Παραγωγή ρεύματος από Φωτοβολταϊκά πάνελ

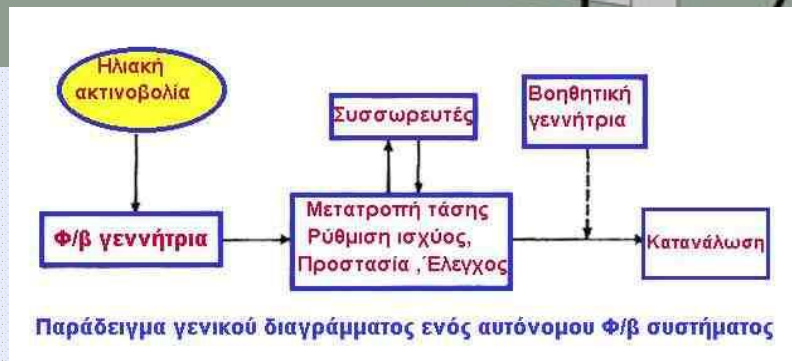
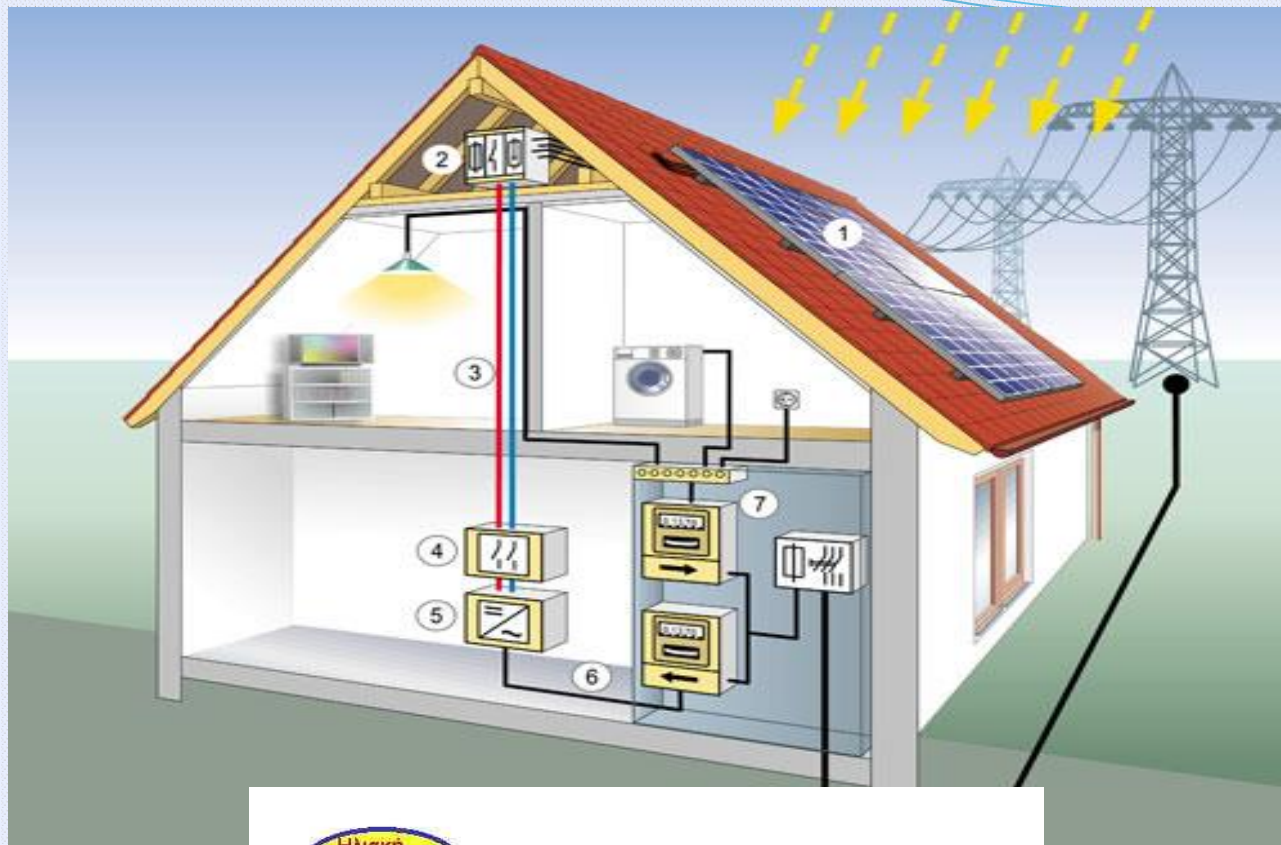

- Ηλεκτρολογικό κύκλωμα παραγωγής ρεύματος από φωτοβολταϊκά πάνελ σε μια οικία και πώληση του ρεύματος στην ΔΕΗ

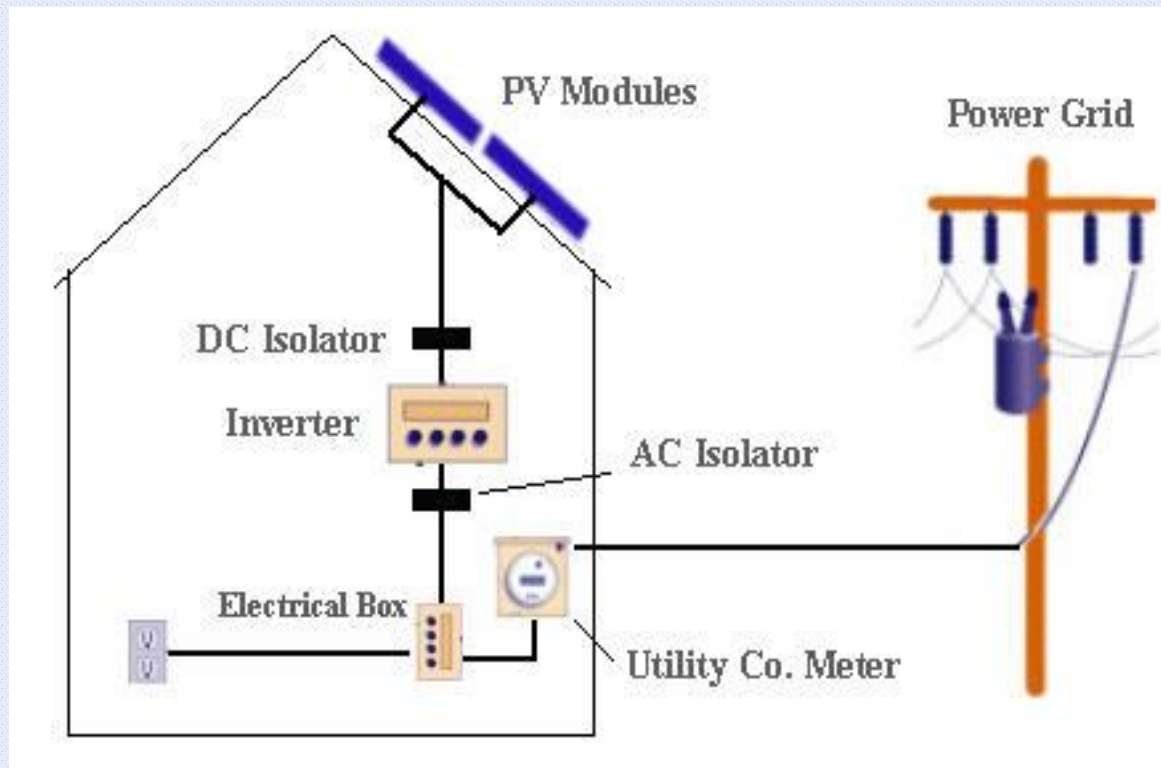

• Εδώ έχουμε την περίπτωση ενός αυτόνομου Φ/Β.

η συγκεκριμένη κατοικία είναι πλήρως αυτόνομη για τις ενεργειακές της ανάγκες.

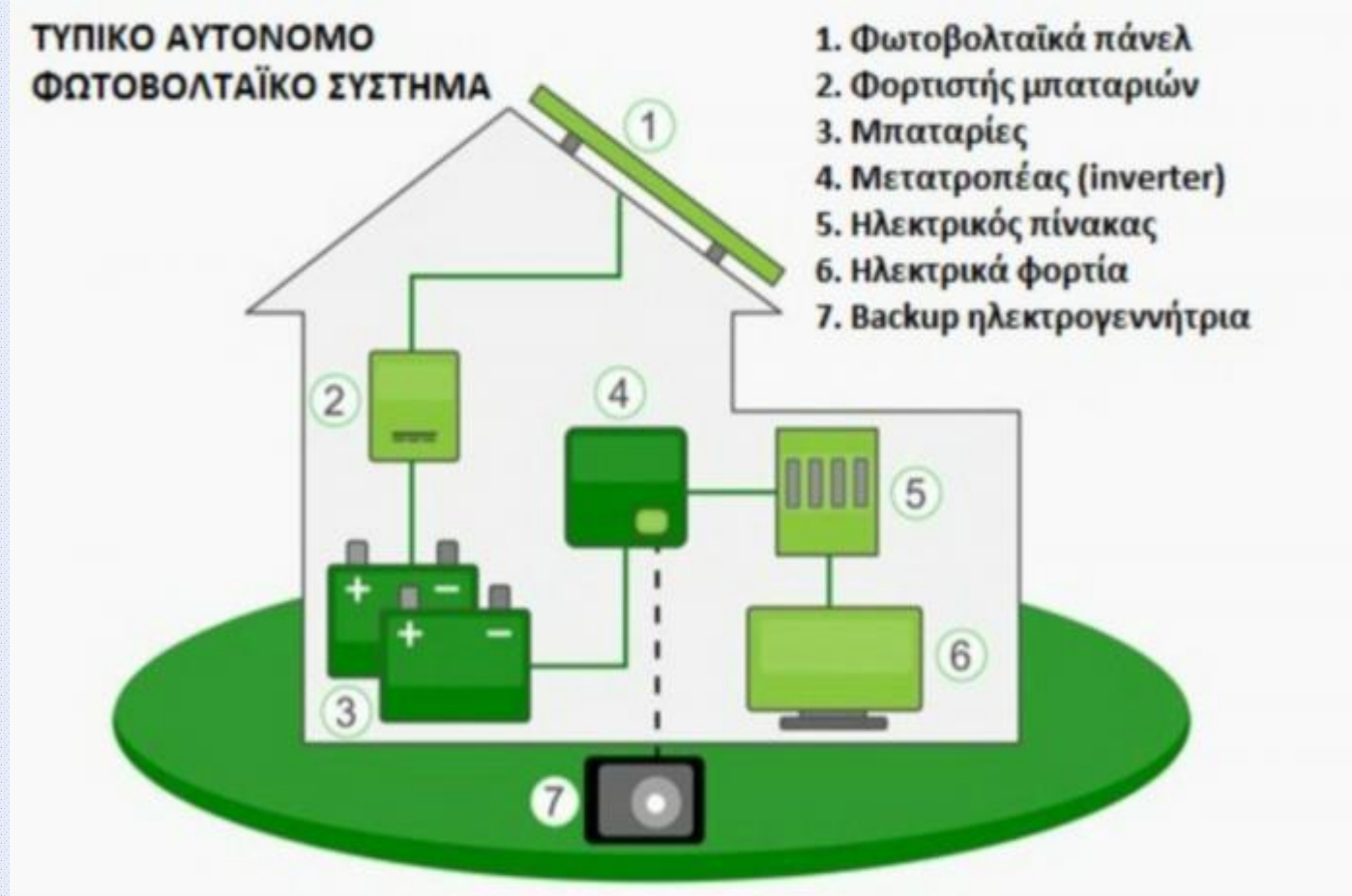

• Διάφορα Φωτοβολταϊκά πάρκα Φ/Β.



ΜΕΓΑΛΑ Φ/Β ΠΑΡΚΑ



ΕΠΙΣΚΕΨΗ ΣΤΗΝ ΕΤΑΙΡΙΑ ΣΙΑΦΑΡΑΣ ΓΙΑ ΕΝΗΜΕΡΩΣΗ ΣΤΗΝ ΦΩΤΟΒΟΛΤΑΙΚΗ ΕΓΚΑΤΑΣΤΑΣΗ ΤΗΣ ΕΤΑΙΡΙΑΣ

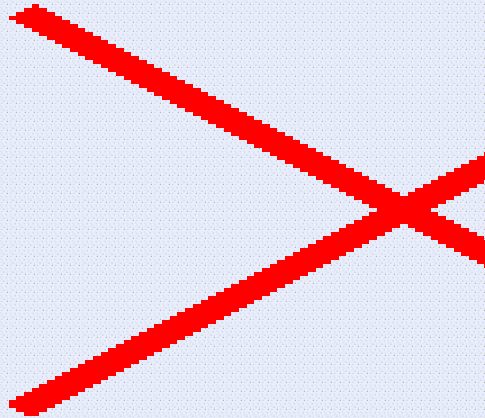

Γ'ΗΛ ΟΝΟΜΑΤΑ ΜΑΘΗΤΩΝ

- ΑΝΔΡΕΑΔΗΣ ΚΩΝΣΤΑΝΤΙΝΟΣ
- ΒΑΒΟΥΡΑ ΦΡΙΓΓΟΥ ΧΑΡΑΛΑΜΠΙΑ
- ΒΑΒΟΥΡΑΣ ΓΕΩΡΓΙΟΣ
- ΚΑΛΛΙΠΟΛΙΤΗΣ ΑΓΓΕΛΟΣ
- ΚΑΛΟΣΙΔΗΣ ΝΙΚΟΛΑΟΣ
- ΚΟΚΚΙΝΟΣ ΝΙΚΟΛΑΟΣ
- ΜΠΟΛΔΟΓΛΟΥ ΝΙΚΗΦΟΡΟΣ
- ΝΤΕΛΕΟΥ ΘΕΟΔΩΡΟΣ

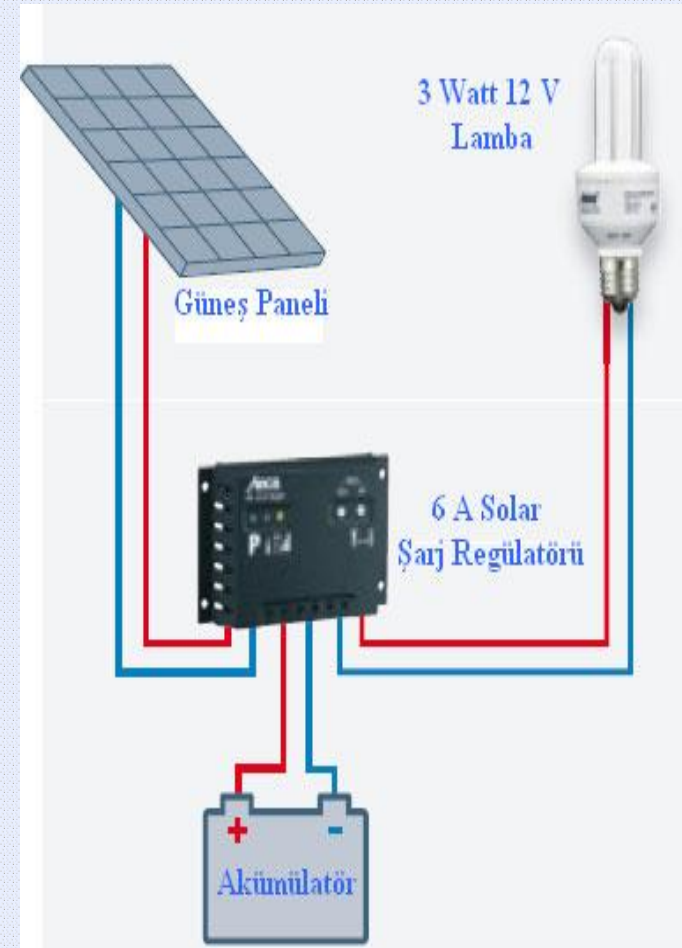

ΣΥΝΤΟΝΙΣΤΕΣ - ΚΑΘΗΓΗΤΕΣ

ΜΥΛΩΝΑΣ ΑΘΑΝΑΣΙΟΣ ΠΕ1707
ΑΝΤΩΝΙΑΔΗΣ ΕΛΕΥΘΕΡΙΟΣ ΠΕ1707